



# 長岡サマーフェスティバル&長岡まつりサッカー大会

期 間：2016年8月 6日（土）～10日（水）

会 場：長岡ニュータウン運動公園（人工芝）他

宿泊先：ホームステイ・長岡市内民宿予定

担 当：海老根 宏（090-7265-3843）



**REGISTA**

## 開催要項

---

- 1) 目的                    ①さまざまな地域のチームとの試合による参加選手のスキルアップ。  
                              ②コミュニケーションアップを目指す。  
                              ③J A杯へ向けてのチーム力の強化。
- 2) 期間                    2016年8月 6 (土) ~8月10日 (水)                    4泊5日
- 3) 宿泊先                 ホームステイ・かまぶろ温泉予定
- 4) 大会名                 「長岡サマーフェスティバル」 「長岡まつりサッカー大会」  
                              主催：長岡J Y・長岡市サッカー協会
- 5) 集合・出発             ・ ・ 東京駅・新幹線中央乗換口付近 ※メールにてお知らせします。  
                                  AM 9 : 15 (時間厳守) ※9 : 52発・とき361号乗車予定  
                                  11 : 32長岡着予定
- 6) 解散                    ・ ・ 東京駅・新幹線中央乗換口付近  
                                  PM 18 : 10 (予定) ※16 : 33発・Maxとき332号乗車予定  
                                  18 : 00東京着予定

### <注意>

※集合・解散時は、一般のお客様に迷惑を掛けぬ様、ご協力下さい。

※解散時刻に変更がある場合は、メールにてお知らせ致します。

※試合結果も掲示板に掲載致します。



**REGISTA**

### <持ち物>

1. ユニフォーム（ホーム・アウェイ）・短パン・ソックス+練習着+ジャージ上下
2. サッカーシューズ（スパイク、トレーニングシューズ）
3. レガース（すねあて）、ボール、帽子
4. 部屋着（パジャマ等）、帰りの着替え
5. タオル（バスタオル、浴用タオル、洗顔タオル）
6. 洗面用具（歯ブラシ・シャンプー等）
7. ビニール袋（汚れ物、ゴミ、等）大きいゴミ袋
8. ハンカチ、ちり紙
9. 洗濯ネット（名前とチーム名を書いて下さい）
10. 常備薬（必要な場合）
11. エチケット袋
12. お小遣い ※個人で管理して頂きます。常識の範囲内で持たせて下さい。
13. 初日6日（土）のお弁当（使い捨て容器をお願いします）
14. 水筒※全日程使用します。
15. おやつ（500円程度）
16. サッカーノート&筆記用具
17. 合宿のしおり
18. その他、自分で必要だと思うモノ

※ 初日6日（土）のお弁当を、忘れずに持参して下さい。

※ 全ての持ち物に必ず所属チーム名と名前（フルネームで）を書いて下さい。

### <注意点>

1. 6日（土）の集合時はサッカー少年っぽい私服をお願いします。
2. サッカー選手の足を守る為、サンダル履きは禁止です！
3. グラウンドでは水筒を利用します。忘れずに持参して下さい。
4. 宿舎では部屋・お風呂等をきれいに使いましょう。挨拶も忘れずに。
5. 大きい荷物（着替え等）と手荷物（飲み物、おやつ、試合の道具、しおり、**サッカーノート**& 筆記用具等）に分けて下さい。
6. サッカーの合宿に行く為、ゲーム機等の持ち込みは一切禁止です。
7. 今回の合宿は、大会です。トライ&エラー！積極的にチャレンジしよう！
8. 初日のお弁当は、食べやすいおにぎり等がベストです。
9. 雨天の可能性もあるので、長袖の上下（ジャージ等）の用意を忘れずに。
10. 6日・7日（1泊2日）でホームステイを予定しております。



**REGISTA**

# FC TRP

感想文

---

保護者記入欄

---

氏名

---

- ◇合宿明けの練習日に担当コーチに渡して下さい。
- ◇保護者の方のご意見もお願い致します。



**REGISTA**

第 37 回 長岡まつり協賛小学生選抜サッカー大会 大会1日目(日程)

平成28年8月6日(土) 長岡ニュータウンサッカー場

| No.   | 試合時間          | ピッチ | 試 合     |    | 主 審     | 補 助 審   |         |
|-------|---------------|-----|---------|----|---------|---------|---------|
| 第1試合  | 13:30 ~ 14:05 | A   | Reiz    | Vs | 直江津     | 新座      | レオネス    |
|       | " ~ "         | B   | 長岡SSS   | Vs | 吉田      | 桶川      | 与 板     |
|       | " ~ "         | C   | エスプリ    | Vs | 分水      | Nスタ     | ファンタジスタ |
|       | " ~ "         | D   | 上川西     | Vs | ヌデウ     | Nスタ     | ファンタジスタ |
| 第2試合  | 14:10 ~ 14:45 | A   | レオネス    | Vs | フェニックス  | Reiz    | 直江津     |
|       | " ~ "         | B   | 長岡JYFC  | Vs | ビルボード   | 長岡SSS   | 吉田      |
|       | " ~ "         | C   | 与 板     | Vs | 前橋天神    | エスプリ    | 分水      |
|       | " ~ "         | D   | ファンタジスタ | Vs | 亀田      | 上川西     | ヌデウ     |
| 第3試合  | 14:50 ~ 15:25 | A   | 直江津     | Vs | ANGELO  | レオネス    | フェニックス  |
|       | " ~ "         | B   | 吉田      | Vs | 藤久保     | 長岡JYFC  | ビルボード   |
|       | " ~ "         | C   | 分水      | Vs | トリプレッタ  | 与 板     | 前橋天神    |
|       | " ~ "         | D   | ヌデウ     | Vs | すみれ     | ファンタジスタ | 亀田      |
| 第4試合  | 15:30 ~ 16:05 | A   | フェニックス  | Vs | 新座      | 直江津     | ANGELO  |
|       | " ~ "         | B   | ビルボード   | Vs | FCアミーゴ  | 吉田      | 藤久保     |
|       | " ~ "         | C   | 前橋天神    | Vs | 桶川      | 分水      | トリプレッタ  |
|       | " ~ "         | D   | 亀田      | Vs | Nスタ     | ヌデウ     | すみれ     |
| 第5試合  | 16:10 ~ 16:45 | A   | ANGELO  | Vs | Reiz    | フェニックス  | 新座      |
|       | " ~ "         | B   | 藤久保     | Vs | 長岡SSS   | ビルボード   | FCアミーゴ  |
|       | " ~ "         | C   | トリプレッタ  | Vs | エスプリ    | 前橋天神    | 桶川      |
|       | " ~ "         | D   | すみれ     | Vs | 上川西     | 亀田      | Nスタ     |
| 第6試合  | 16:50 ~ 17:25 | A   | 新座      | Vs | レオネス    | ANGELO  | Reiz    |
|       | " ~ "         | B   | FCアミーゴ  | Vs | 長岡JYFC  | 藤久保     | 長岡SSS   |
|       | " ~ "         | C   | 桶川      | Vs | 与 板     | トリプレッタ  | エスプリ    |
|       | " ~ "         | D   | Nスタ     | Vs | ファンタジスタ | すみれ     | 上川西     |
| 第7試合  | 17:35 ~ 18:10 | A   | aリーグ 3位 | Vs | bリーグ 3位 | aリーグ 1位 | bリーグ 1位 |
|       | " ~ "         | B   | cリーグ 3位 | Vs | dリーグ 3位 | cリーグ 1位 | dリーグ 1位 |
|       | " ~ "         | C   | aリーグ 2位 | Vs | bリーグ 2位 | eリーグ 1位 | fリーグ 1位 |
|       | " ~ "         | D   | cリーグ 2位 | Vs | dリーグ 2位 | gリーグ 1位 | hリーグ 1位 |
| 第8試合  | 18:20 ~ 18:55 | A   | eリーグ 3位 | Vs | fリーグ 3位 | aリーグ 3位 | bリーグ 3位 |
|       | " ~ "         | B   | gリーグ 3位 | Vs | hリーグ 3位 | cリーグ 3位 | dリーグ 3位 |
|       | " ~ "         | C   | eリーグ 2位 | Vs | fリーグ 2位 | aリーグ 2位 | bリーグ 2位 |
|       | " ~ "         | D   | gリーグ 2位 | Vs | hリーグ 2位 | cリーグ 2位 | dリーグ 2位 |
| 第9試合  | 19:05 ~ 19:40 | A   | aリーグ 1位 | Vs | bリーグ 1位 | eリーグ 3位 | fリーグ 3位 |
|       | " ~ "         | B   | cリーグ 1位 | Vs | dリーグ 1位 | gリーグ 3位 | hリーグ 3位 |
| 第10試合 | 19:50 ~ 20:25 | A   | eリーグ 1位 | Vs | fリーグ 1位 | eリーグ 2位 | fリーグ 2位 |
|       | " ~ "         | B   | gリーグ 1位 | Vs | hリーグ 1位 | gリーグ 2位 | hリーグ 2位 |

第 37 回 長岡まつり協賛小学生選抜サッカー大会 大会1日目(日程)

平成28年8月6日(土) 上川西小学校・千手小学校会場

| No.  | 試合時間          | ピッチ | 試 合     |    | 主 審     | 補 助 審   |         |
|------|---------------|-----|---------|----|---------|---------|---------|
| 第1試合 | 9:00 ~ 9:35   | 上川西 | 寺 泊     | Vs | ナポリ三条   | リンクス    | 三 島     |
|      | 〃 ~ 〃         | 千手  | 越 路     | Vs | 富 曾 亀   | 希望が丘    | セルピエンテ  |
| 第2試合 | 9:45 ~ 10:20  | 上川西 | 三 島     | Vs | J'sアバンセ | 寺 泊     | ナポリ三条   |
|      | 〃 ~ 〃         | 千手  | セルピエンテ  | Vs | 見 附     | 越 路     | 富 曾 亀   |
| 第3試合 | 10:30 ~ 11:05 | 上川西 | ナポリ三条   | Vs | decorp  | 三 島     | J'sアバンセ |
|      | 〃 ~ 〃         | 千手  | 富 曾 亀   | Vs | 三 条     | セルピエンテ  | 見 附     |
| 第4試合 | 11:15 ~ 11:50 | 上川西 | J'sアバンセ | Vs | リンクス    | ナポリ三条   | decorp  |
|      | 〃 ~ 〃         | 千手  | 見 附     | Vs | 希望が丘    | 富 曾 亀   | 三 条     |
| 第5試合 | 12:00 ~ 12:35 | 上川西 | decorp  | Vs | 寺 泊     | J'sアバンセ | リンクス    |
|      | 〃 ~ 〃         | 千手  | 三 条     | Vs | 越 路     | 見 附     | 希望が丘    |
| 第6試合 | 12:45 ~ 13:20 | 上川西 | リンクス    | Vs | 三 島     | decorp  | 寺 泊     |
|      | 〃 ~ 〃         | 千手  | 希望が丘    | Vs | セルピエンテ  | 三 条     | 越 路     |
| 第7試合 | 13:35 ~ 14:10 | 上川西 | iリーグ 3位 | Vs | jリーグ 3位 | iリーグ 1位 | jリーグ 1位 |
|      | 〃 ~ 〃         | 千手  | kリーグ 3位 | Vs | lリーグ 3位 | kリーグ 1位 | lリーグ 1位 |
| 第8試合 | 14:20 ~ 14:55 | 上川西 | iリーグ 2位 | Vs | jリーグ 2位 | iリーグ 3位 | jリーグ 3位 |
|      | 〃 ~ 〃         | 千手  | kリーグ 2位 | Vs | lリーグ 2位 | kリーグ 3位 | lリーグ 3位 |
| 第9試合 | 15:05 ~ 15:40 | 上川西 | iリーグ 1位 | Vs | jリーグ 1位 | iリーグ 2位 | jリーグ 2位 |
|      | 〃 ~ 〃         | 千手  | kリーグ 1位 | Vs | lリーグ 1位 | kリーグ 2位 | lリーグ 2位 |

大会1日目(予選リーグ) ニュータウン会場(a・b・c・d・e・fリーグ)

Aブロック

| aリーグ   | Reiz         | 直江津          | ANGELO       | 勝点 | 得点 | 失点 | 得失差 | 順位 |
|--------|--------------|--------------|--------------|----|----|----|-----|----|
| Reiz   |              | A-①<br>[ - ] | A-⑤<br>[ - ] |    |    |    |     |    |
| 直江津    | A-①<br>[ - ] |              | A-③<br>[ - ] |    |    |    |     |    |
| ANGELO | A-⑤<br>[ - ] | A-③<br>[ - ] |              |    |    |    |     |    |
| bリーグ   | 長岡SSS        | 吉田           | 藤久保          | 勝点 | 得点 | 失点 | 得失差 | 順位 |
| 長岡SSS  |              | B-①<br>[ - ] | B-⑤<br>[ - ] |    |    |    |     |    |
| 吉田     | B-①<br>[ - ] |              | B-③<br>[ - ] |    |    |    |     |    |
| 藤久保    | B-⑤<br>[ - ] | B-③<br>[ - ] |              |    |    |    |     |    |

Bブロック

| cリーグ   | エスプリ         | 分水           | トリプレッタ       | 勝点 | 得点 | 失点 | 得失差 | 順位 |
|--------|--------------|--------------|--------------|----|----|----|-----|----|
| エスプリ   |              | C-①<br>[ - ] | C-⑤<br>[ - ] |    |    |    |     |    |
| 分水     | C-①<br>[ - ] |              | C-③<br>[ - ] |    |    |    |     |    |
| トリプレッタ | C-⑤<br>[ - ] | C-③<br>[ - ] |              |    |    |    |     |    |
| dリーグ   | 上川西          | ヌデウ          | すみれ          | 勝点 | 得点 | 失点 | 得失差 | 順位 |
| 上川西    |              | D-①<br>[ - ] | D-⑤<br>[ - ] |    |    |    |     |    |
| ヌデウ    | D-①<br>[ - ] |              | D-③<br>[ - ] |    |    |    |     |    |
| すみれ    | D-⑤<br>[ - ] | D-③<br>[ - ] |              |    |    |    |     |    |

Cブロック

| eリーグ   | レオネス         | フェニックス       | 新座           | 勝点 | 得点 | 失点 | 得失差 | 順位 |
|--------|--------------|--------------|--------------|----|----|----|-----|----|
| レオネス   |              | A-②<br>[ - ] | A-⑥<br>[ - ] |    |    |    |     |    |
| フェニックス | A-②<br>[ - ] |              | A-④<br>[ - ] |    |    |    |     |    |
| 新座     | A-⑥<br>[ - ] | A-④<br>[ - ] |              |    |    |    |     |    |
| fリーグ   | 長岡JYFC       | ビルボード        | FCアミーゴ       | 勝点 | 得点 | 失点 | 得失差 | 順位 |
| 長岡JYFC |              | B-②<br>[ - ] | B-⑥<br>[ - ] |    |    |    |     |    |
| ビルボード  | B-②<br>[ - ] |              | B-④<br>[ - ] |    |    |    |     |    |
| FCアミーゴ | B-⑥<br>[ - ] | B-④<br>[ - ] |              |    |    |    |     |    |

大会1日目(予選リーグ) ニュータウン会場(g・hリーグ)

Dブロック

| gリーグ    | 与板           | 前橋天神         | 桶川           | 勝点 | 得点 | 失点 | 得失差 | 順位 |
|---------|--------------|--------------|--------------|----|----|----|-----|----|
| 与板      |              | C-②<br>[ - ] | C-⑥<br>[ - ] |    |    |    |     |    |
| 前橋天神    | C-②<br>[ - ] |              | C-④<br>[ - ] |    |    |    |     |    |
| 桶川      | C-⑥<br>[ - ] | C-④<br>[ - ] |              |    |    |    |     |    |
| hリーグ    | ファンタジスタ      | 亀田           | Nスタ          | 勝点 | 得点 | 失点 | 得失差 | 順位 |
| ファンタジスタ |              | D-②<br>[ - ] | D-⑥<br>[ - ] |    |    |    |     |    |
| 亀田      | D-②<br>[ - ] |              | D-④<br>[ - ] |    |    |    |     |    |
| Nスタ     | D-⑥<br>[ - ] | D-④<br>[ - ] |              |    |    |    |     |    |

大会1日目(予選リーグ)

Eブロック

上川西小学校会場(i・jリーグ)

| iリーグ    | 寺泊           | ナポリ三条        | decorp       | 勝点 | 得点 | 失点 | 得失差 | 順位 |
|---------|--------------|--------------|--------------|----|----|----|-----|----|
| 寺泊      |              | A-①<br>[ - ] | A-⑤<br>[ - ] |    |    |    |     |    |
| ナポリ三条   | A-①<br>[ - ] |              | A-③<br>[ - ] |    |    |    |     |    |
| decorp  | A-⑤<br>[ - ] | A-③<br>[ - ] |              |    |    |    |     |    |
| jリーグ    | 三島           | J'sアバンセ      | リンクス         | 勝点 | 得点 | 失点 | 得失差 | 順位 |
| 三島      |              | A-②<br>[ - ] | A-⑥<br>[ - ] |    |    |    |     |    |
| J'sアバンセ | A-②<br>[ - ] |              | A-④<br>[ - ] |    |    |    |     |    |
| リンクス    | A-⑥<br>[ - ] | A-④<br>[ - ] |              |    |    |    |     |    |

Fブロック

千手小学校会場(k・lリーグ)

| kリーグ   | 越路           | 富曽亀          | 三条           | 勝点 | 得点 | 失点 | 得失差 | 順位 |
|--------|--------------|--------------|--------------|----|----|----|-----|----|
| 越路     |              | B-①<br>[ - ] | B-⑤<br>[ - ] |    |    |    |     |    |
| 富曽亀    | B-①<br>[ - ] |              | B-③<br>[ - ] |    |    |    |     |    |
| 三条     | B-⑤<br>[ - ] | B-③<br>[ - ] |              |    |    |    |     |    |
| lリーグ   | セルピエンテ       | 見附           | 希望が丘         | 勝点 | 得点 | 失点 | 得失差 | 順位 |
| セルピエンテ |              | B-②<br>[ - ] | B-⑥<br>[ - ] |    |    |    |     |    |
| 見附     | B-②<br>[ - ] |              | B-④<br>[ - ] |    |    |    |     |    |
| 希望が丘   | B-⑥<br>[ - ] | B-④<br>[ - ] |              |    |    |    |     |    |



第 37 回 長岡まつり協賛小学生選抜サッカー大会 大会1日目予選組合せ

期 日 平成28年8月6日(土)

会 場 長岡ニュータウン公園サッカー場

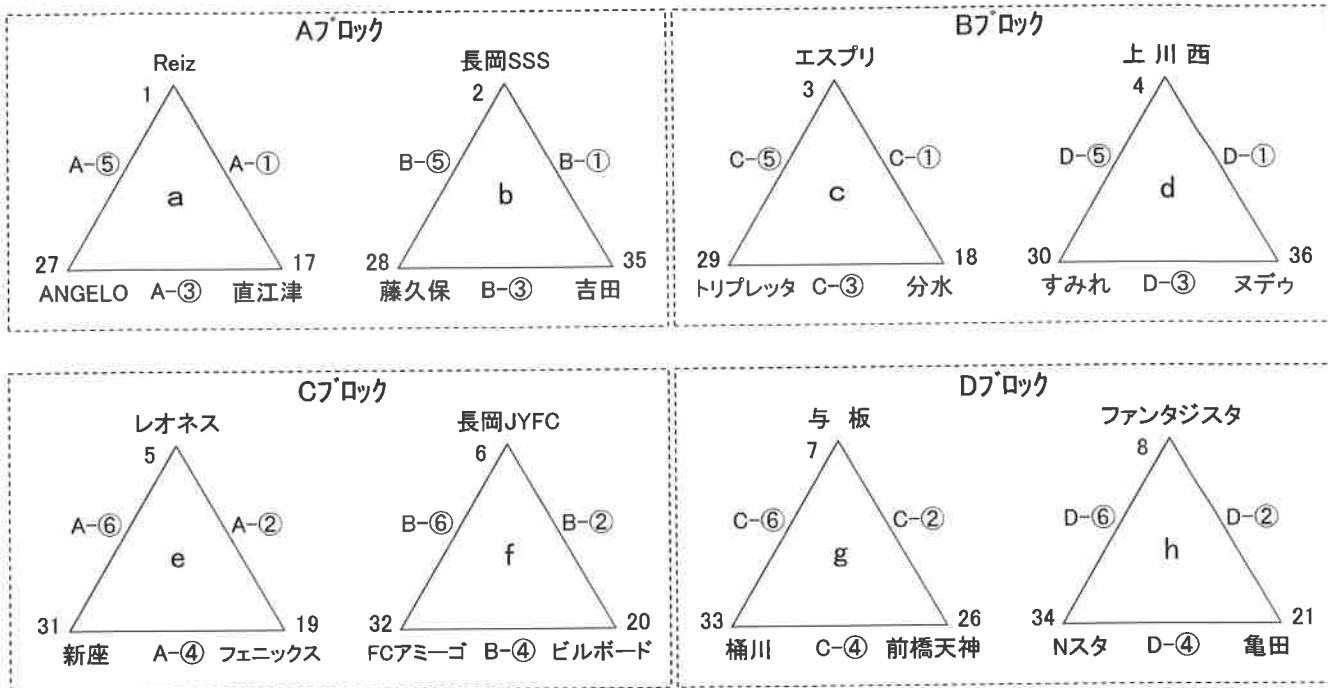

ブロック順位決定戦

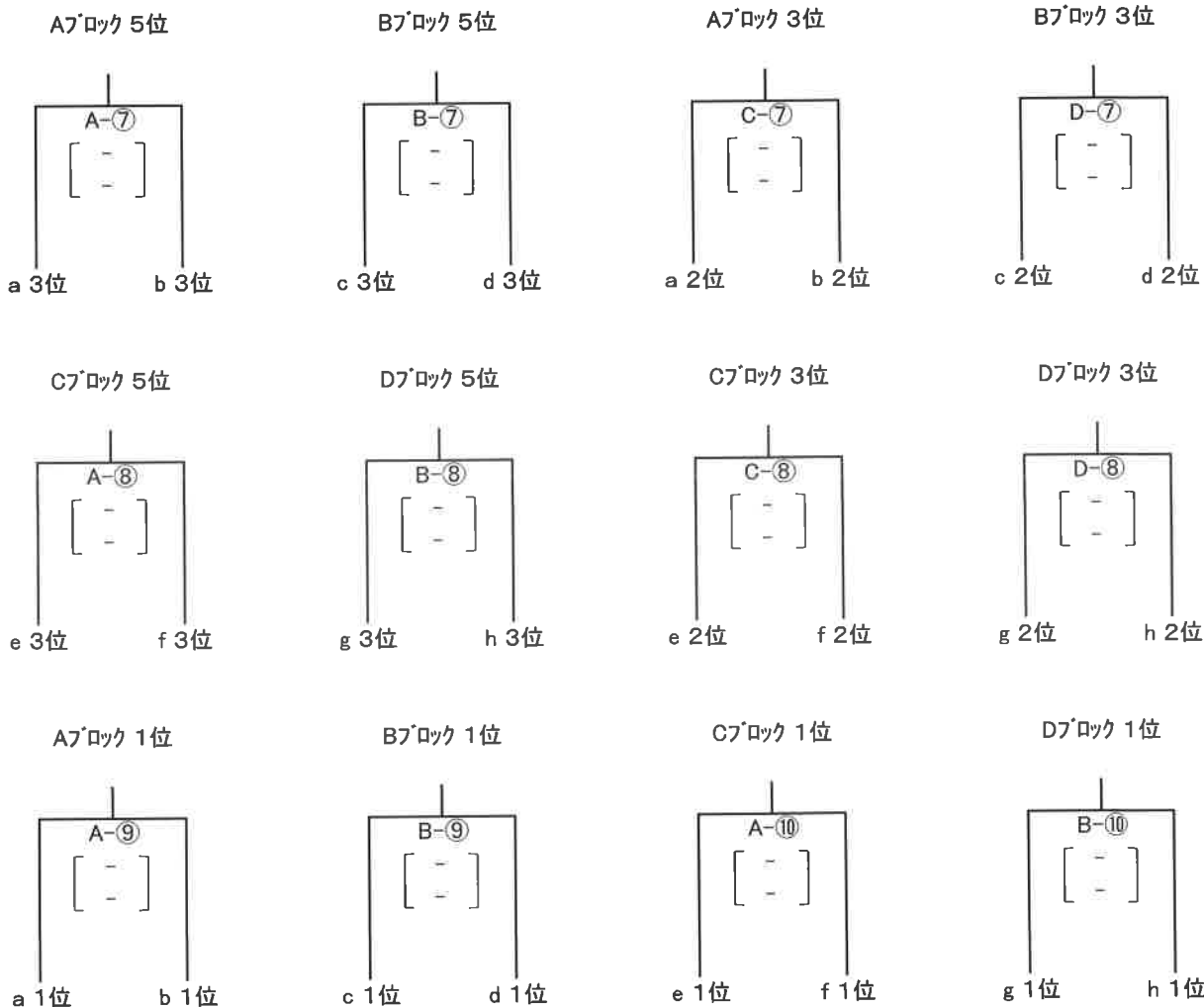

第 37 回 長岡まつり協賛小学生選抜サッカー大会 大会1日目予選組合せ

期 日 平成28年8月6日(土)

会 場 上川西小学校会場

会 場 千手小学校会場

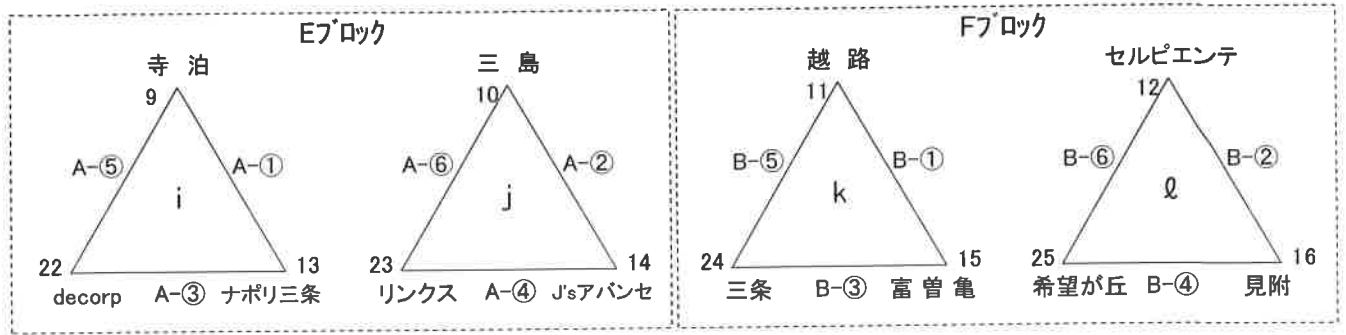

ブロック順位決定戦

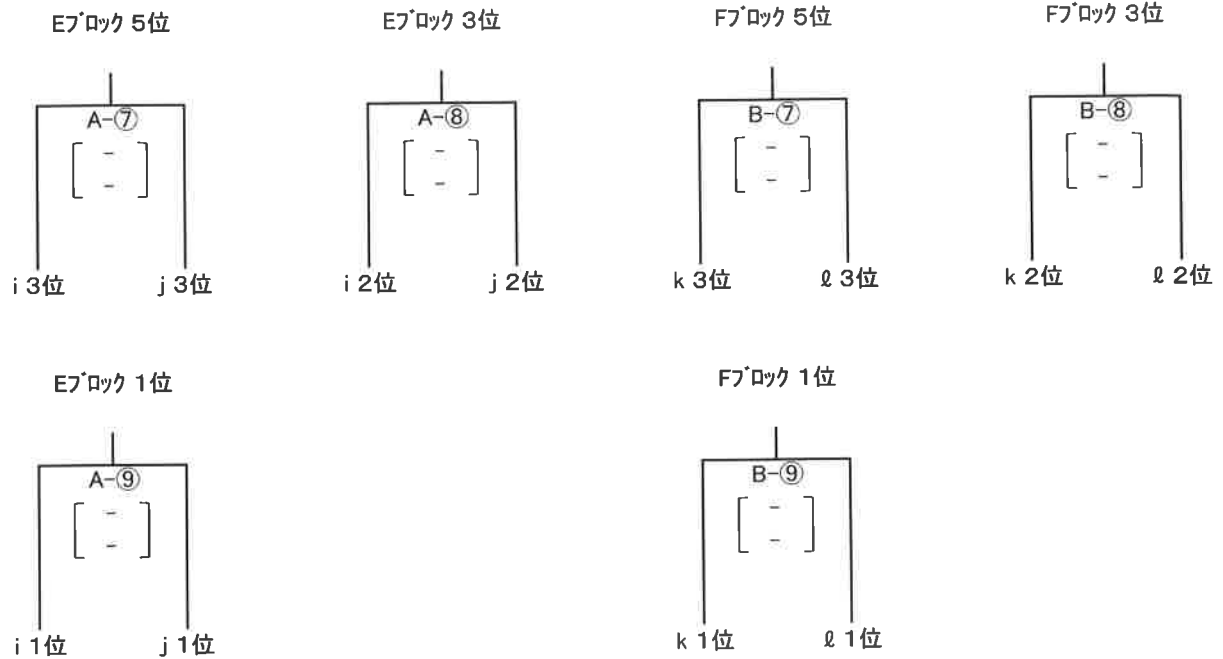

第 37 回 長岡まつり協賛小学生選抜サッカー大会 大会2日目(日程)

平成28年8月7日(日)

長岡ニュータウンサッカー場

※決勝トーナメント 3決・決勝は4人審判対応

| No.  | 試合時間          | ピッチ | 試合        |           | 主審         | 補助審          |
|------|---------------|-----|-----------|-----------|------------|--------------|
| 第1試合 | 9:00 ~ 9:35   | A   | 3位グループ 5位 | A7ブロック 4位 | A7ブロック 1位  | 2位グループ 2位    |
|      | " ~ "         | B   | E7ブロック 4位 | C7ブロック 4位 | E7ブロック 1位  | C7ブロック 1位    |
|      | " ~ "         | C   | D7ブロック 4位 | 3位グループ 2位 | D7ブロック 1位  | F7ブロック 1位    |
|      | " ~ "         | D   | B7ブロック 4位 | 3位グループ 6位 | 2位グループ 1位  | B7ブロック 1位    |
| 第2試合 | 9:45 ~ 10:20  | A   | 2位グループ 3位 | 3位グループ 4位 | 3位グループ 5位  | A7ブロック 4位    |
|      | " ~ "         | B   | 3位グループ 1位 | 2位グループ 6位 | E7ブロック 4位  | C7ブロック 4位    |
|      | " ~ "         | C   | 2位グループ 5位 | 3位グループ 2位 | D7ブロック 4位  | 3位グループ 2位    |
|      | " ~ "         | D   | 3位グループ 3位 | 2位グループ 4位 | B7ブロック 4位  | 3位グループ 6位    |
| 第3試合 | 10:30 ~ 11:05 | A   | A7ブロック 1位 | 2位グループ 2位 | 2位グループ 3位  | 3位グループ 4位    |
|      | " ~ "         | B   | E7ブロック 1位 | C7ブロック 1位 | 3位グループ 1位  | 2位グループ 6位    |
|      | " ~ "         | C   | D7ブロック 1位 | F7ブロック 1位 | 2位グループ 5位  | 3位グループ 2位    |
|      | " ~ "         | D   | 2位グループ 1位 | B7ブロック 1位 | 3位グループ 3位  | 2位グループ 4位    |
| 第4試合 | 11:15 ~ 11:50 | A   | A-① 負     | B-① 負     | A-③ 負      | B-③ 負        |
|      | " ~ "         | B   | C-① 負     | D-① 負     | C-③ 負      | D-③ 負        |
|      | " ~ "         | C   | A-① 勝     | B-① 勝     | A-③ 勝      | B-③ 勝        |
|      | " ~ "         | D   | C-① 勝     | D-① 勝     | C-③ 勝      | D-③ 勝        |
| 第5試合 | 12:00 ~ 12:35 | A   | A-② 負     | B-② 負     | A-① 負      | B-① 負        |
|      | " ~ "         | B   | C-② 負     | D-② 負     | C-① 負      | D-① 負        |
|      | " ~ "         | C   | A-② 勝     | B-② 勝     | A-① 勝      | B-① 勝        |
|      | " ~ "         | D   | C-② 勝     | D-② 勝     | C-① 勝      | D-① 勝        |
| 第6試合 | 12:45 ~ 13:20 | A   | A-③ 負     | B-③ 負     | A-② 負      | B-② 負        |
|      | " ~ "         | B   | C-③ 負     | D-③ 負     | C-② 負      | D-② 負        |
|      | " ~ "         | C   | A-③ 勝     | B-③ 勝     | 主審:本部対応    | B-② 勝        |
|      | " ~ "         | D   | C-③ 勝     | D-③ 勝     | 主審:本部対応    | D-② 勝        |
| 第7試合 | 13:30 ~ 14:05 | A   | A-④ 勝     | B-④ 勝     | A-③ 負      | B-③ 負        |
|      | " ~ "         | B   | A-④ 負     | B-④ 負     | C-③ 負      | D-③ 負        |
|      | " ~ "         | C   | C-④ 負     | D-④ 負     | A-③ 勝      | B-③ 勝        |
|      | " ~ "         | D   | C-④ 勝     | D-④ 勝     | C-③ 勝      | D-③ 勝        |
| 第8試合 | 14:15 ~ 14:50 | A   | A-⑤ 勝     | B-⑤ 勝     | A-④ 勝      | B-④ 勝        |
|      | " ~ "         | B   | A-⑤ 負     | B-⑤ 負     | A-④ 負      | B-④ 負        |
|      | " ~ "         | C   | C-⑤ 負     | D-⑤ 負     | C-④ 負      | D-④ 負        |
|      | " ~ "         | D   | C-⑤ 勝     | D-⑤ 勝     | C-④ 勝      | D-④ 勝        |
| 第9試合 | 15:00 ~ 15:35 | A   | A-⑥ 勝     | B-⑥ 勝     | A-⑤ 勝      | B-⑤ 勝        |
|      | " ~ "         | B   | A-⑥ 負     | B-⑥ 負     | A-⑤ 負      | B-⑤ 負        |
|      | " ~ "         | C   | C-⑥ 負     | D-⑥ 負     | 主審・4審:本部対応 | 副審:C-⑤負・D-⑤負 |
|      | " ~ "         | D   | C-⑥ 勝     | D-⑥ 勝     | 主審・4審:本部対応 | 副審:C-⑤勝・D-⑤勝 |

第 37 回 長岡まつり協賛小学生選抜サッカー大会 大会2日目(日程)

平成28年8月7日(日) 天地人リーグ(予選5位G):千手小学校会場 ナイアガラリーグ(予選6位G):上川西小学校会場

| No.  | 試合時間          | ピッチ | 試 合      |         | 主 審      | 補 助 審   |
|------|---------------|-----|----------|---------|----------|---------|
| 第1試合 | 9:00 ~ 9:35   | 千手  | Bブロック5位  | Dブロック5位 | Eブロック5位  | Aブロック5位 |
|      | " ~ "         | 上川西 | Aブロック6位  | Cブロック6位 | Fブロック6位  | Bブロック6位 |
| 第2試合 | 9:45 ~ 10:20  | 千手  | Aブロック5位  | Cブロック5位 | Bブロック5位  | Dブロック5位 |
|      | " ~ "         | 上川西 | Bブロック6位  | Dブロック6位 | Aブロック6位  | Cブロック6位 |
| 第3試合 | 10:30 ~ 11:05 | 千手  | Dブロック5位  | Fブロック5位 | Aブロック5位  | Cブロック5位 |
|      | " ~ "         | 上川西 | Cブロック6位  | Eブロック6位 | Bブロック6位  | Dブロック6位 |
| 第4試合 | 11:15 ~ 11:50 | 千手  | Cブロック5位  | Eブロック5位 | Dブロック5位  | Fブロック5位 |
|      | " ~ "         | 上川西 | Dブロック6位  | Fブロック6位 | Cブロック6位  | Eブロック6位 |
| 第5試合 | 12:00 ~ 12:35 | 千手  | Fブロック5位  | Bブロック5位 | Cブロック5位  | Eブロック5位 |
|      | " ~ "         | 上川西 | Eブロック6位  | Aブロック6位 | Dブロック6位  | Fブロック6位 |
| 第6試合 | 12:45 ~ 13:20 | 千手  | Eブロック5位  | Aブロック5位 | Fブロック5位  | Bブロック5位 |
|      | " ~ "         | 上川西 | Fブロック6位  | Bブロック6位 | Eブロック6位  | Aブロック6位 |
| 第7試合 | 13:30 ~ 14:05 | 千手  | Iリーグ3位   | IIリーグ3位 | Iリーグ1位   | IIリーグ1位 |
|      | " ~ "         | 上川西 | IIIリーグ3位 | IVリーグ3位 | IIIリーグ1位 | IVリーグ1位 |
| 第8試合 | 14:15 ~ 14:50 | 千手  | Iリーグ2位   | IIリーグ2位 | Iリーグ3位   | IIリーグ3位 |
|      | " ~ "         | 上川西 | IIIリーグ2位 | IVリーグ2位 | IIIリーグ3位 | IVリーグ3位 |
| 第9試合 | 15:00 ~ 15:35 | 千手  | Iリーグ1位   | IIリーグ1位 | Iリーグ2位   | IIリーグ2位 |
|      | " ~ "         | 上川西 | IIIリーグ1位 | IVリーグ1位 | IIIリーグ2位 | IVリーグ2位 |

第 37 回長岡まつり協賛小学生選抜サッカー大会 決勝トーナメント

期 日 平成28年8月7日(日)

会 場 長岡ニュータウン公園サッカー場

優 勝

準 優 勝

第 3 位

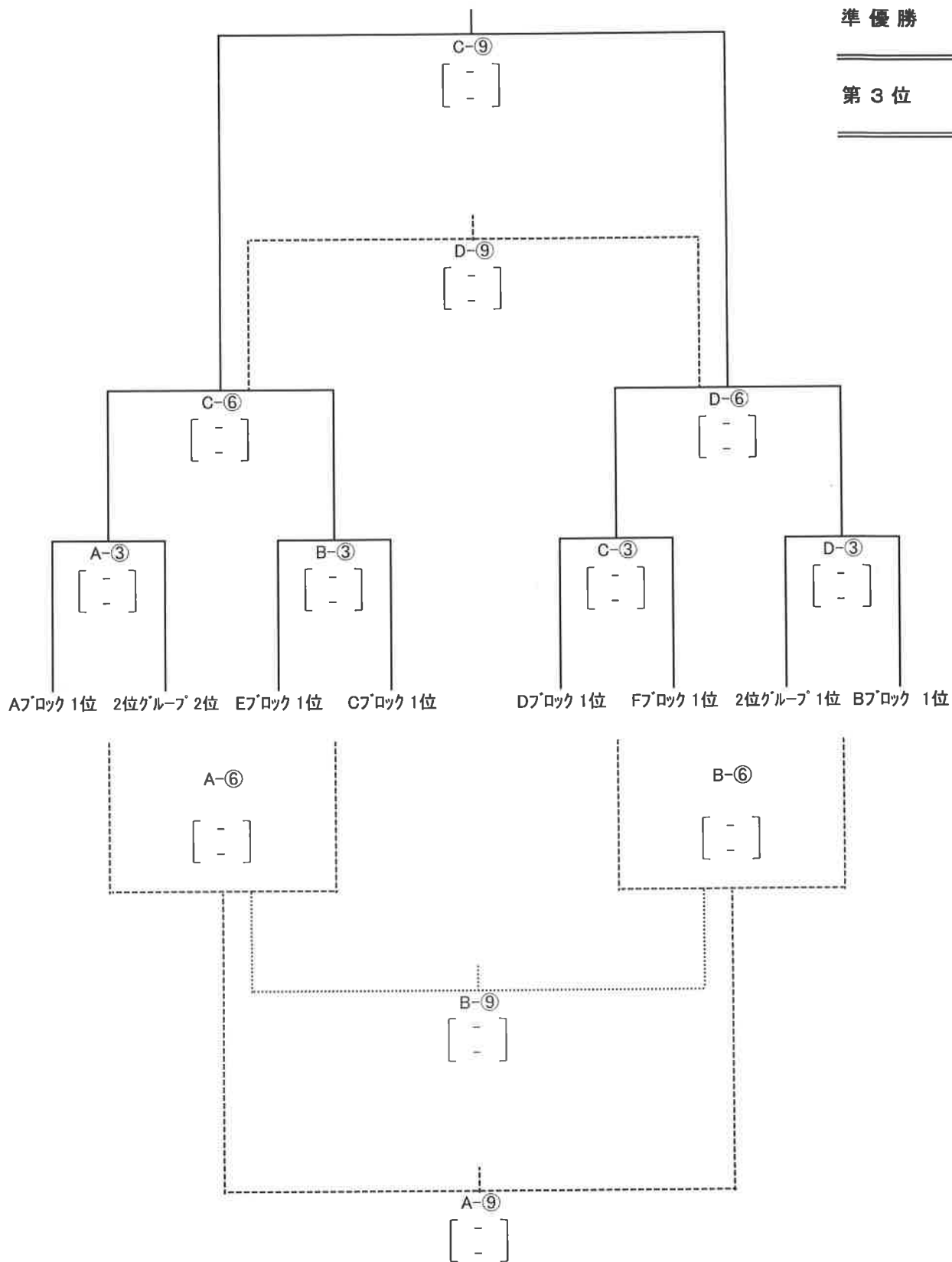

第 37 回長岡まつり協賛小学生選抜サッカー大会 予選2位・3位グループ

フェニックス賞

期 日 平成28年8月7日(日)

会 場 長岡ニュータウン公園サッカー場

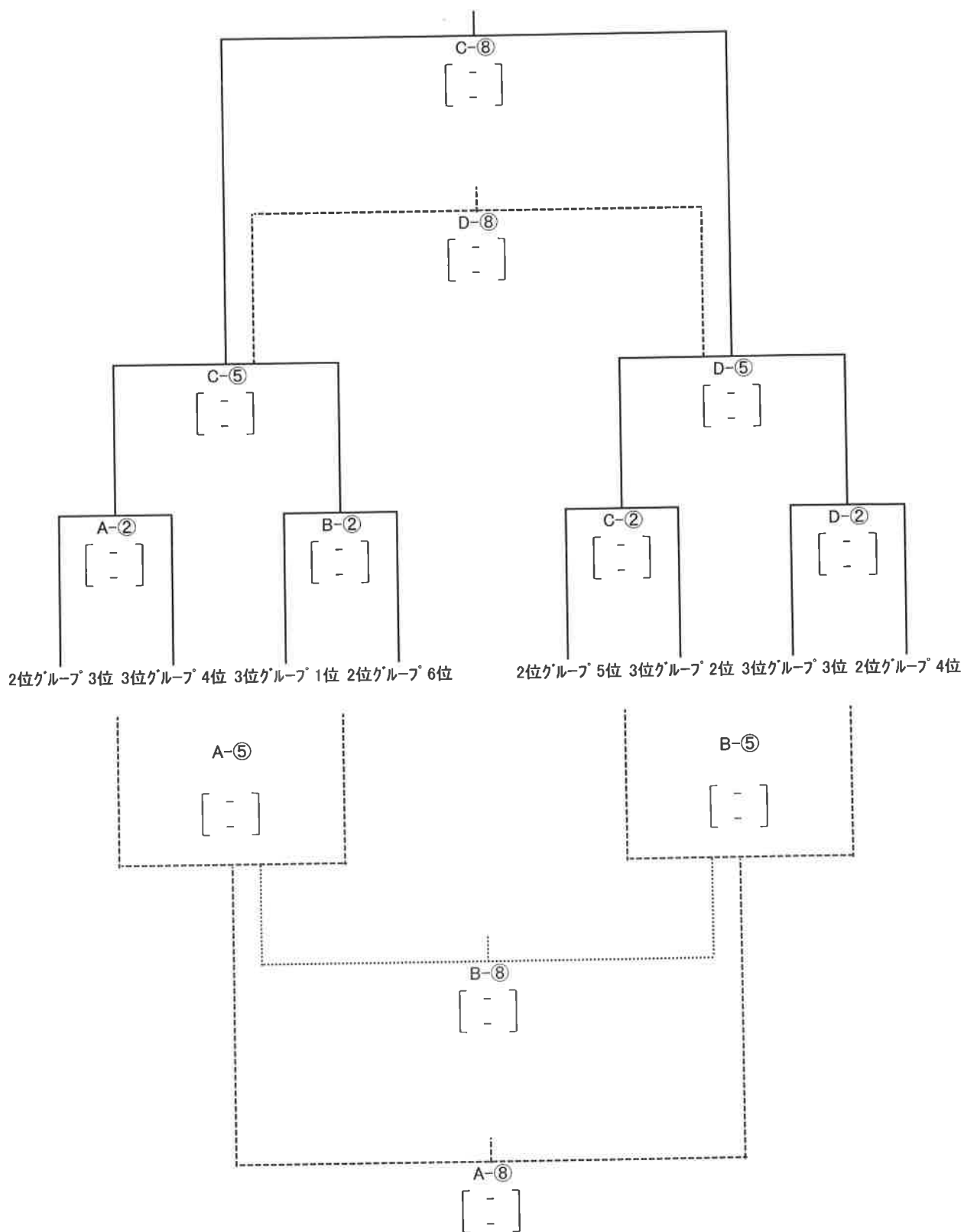

第 37 回長岡まつり協賛小学生選抜サッカー大会 予選3位・4位グループ

三尺玉賞

期 日 平成28年8月7日(日)

会 場 長岡ニュータウン公園サッカー場

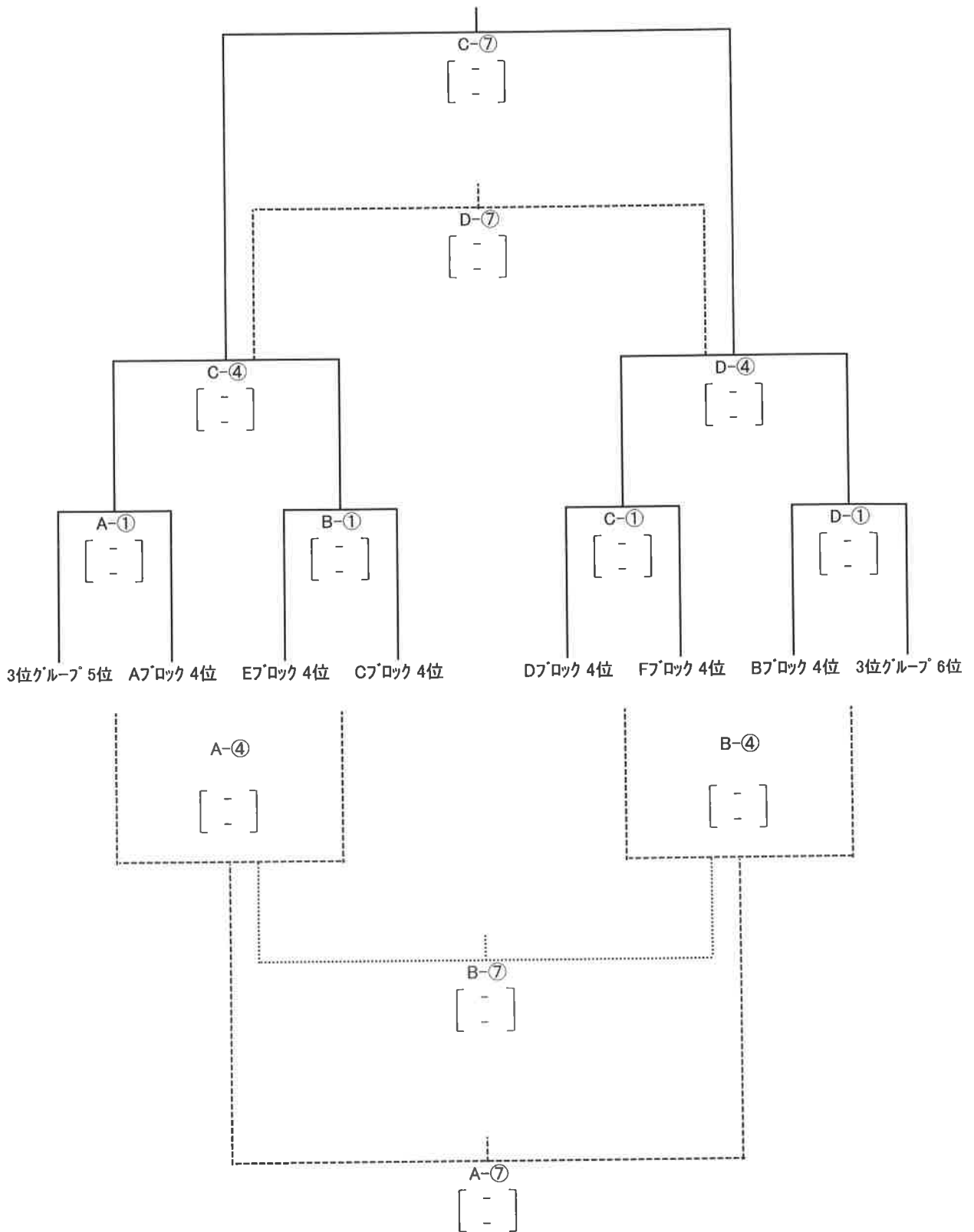

# ブロック順位決定戦

## ニュータウン会場

Aブロック 3位

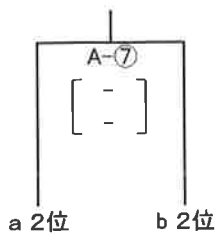

Bブロック 3位

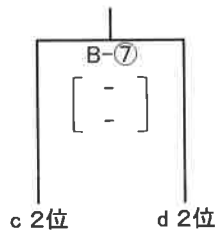

Aブロック 5位

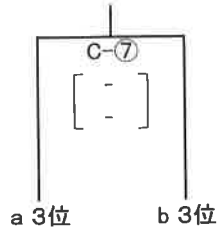

Bブロック 5位

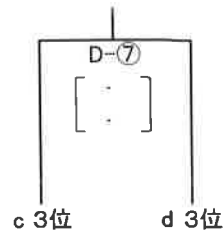

Cブロック 3位

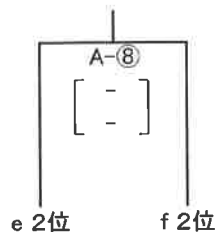

Dブロック 3位

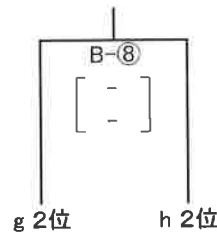

Cブロック 5位

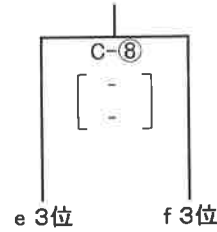

Dブロック 5位

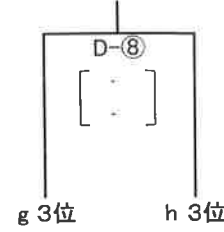

Aブロック 1位

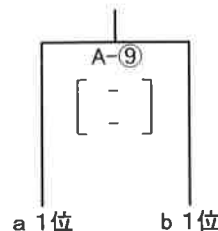

Bブロック 1位

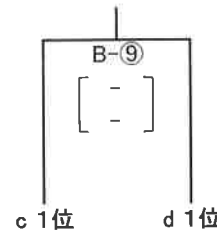

Cブロック 1位

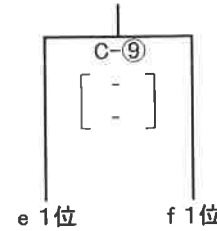

Dブロック 1位

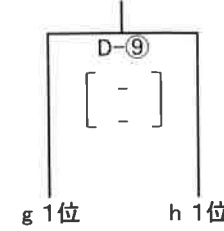

## 上川西小学校会場

Eブロック 3位

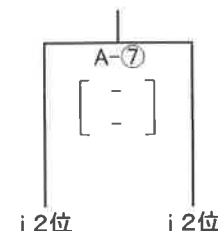

Eブロック 5位

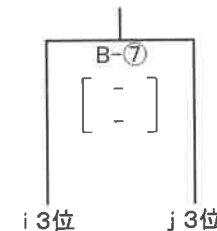

Fブロック 3位

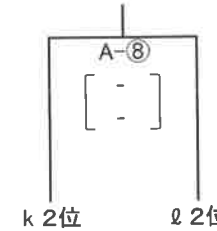

Fブロック 5位

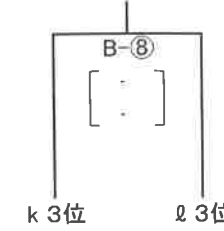

Eブロック 1位

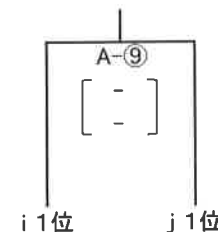

Fブロック 1位

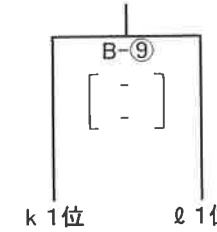

## 千手小学校会場



第 37 回長岡まつり協賛小学生選抜サッカー大会

期 日 平成28年8月7日(日)

会 場 千手小学校会場

会 場 上川西小学校会場

天地人リーグ  
(予選5位グループ)

ナイアガラリーグ  
(予選6位グループ)

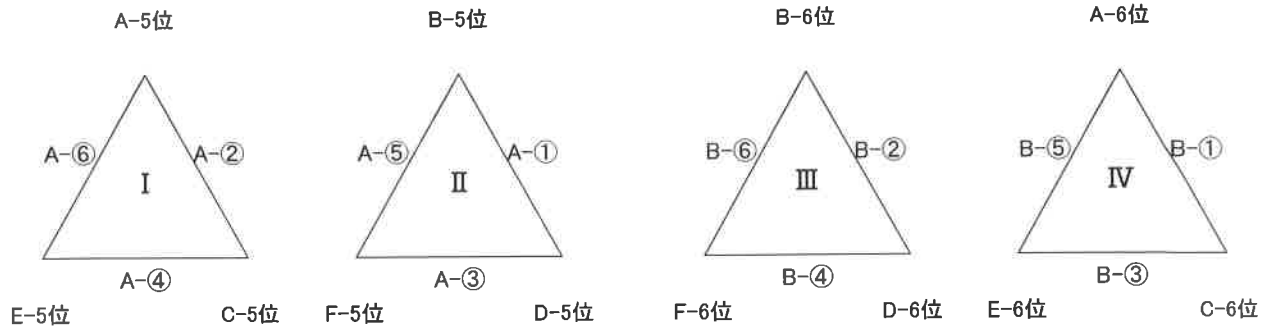

| 天地人リーグ<br>(予選ブロック5位) | Ⅰリーグ     |              |              | 勝点           | 得点 | 失点 | 得失差 | 順位 |
|----------------------|----------|--------------|--------------|--------------|----|----|-----|----|
|                      | Aブロック 5位 |              | A-2<br>[ - ] | A-6<br>[ - ] |    |    |     |    |
|                      | Cブロック 5位 | A-2<br>[ - ] |              | A-4<br>[ - ] |    |    |     |    |
|                      | Eブロック 5位 | A-6<br>[ - ] | A-4<br>[ - ] |              |    |    |     |    |
| Ⅱリーグ                 |          |              |              | 勝点           | 得点 | 失点 | 得失差 | 順位 |
|                      | Bブロック 5位 |              | A-1<br>[ - ] | A-5<br>[ - ] |    |    |     |    |
|                      | Dブロック 5位 | A-1<br>[ - ] |              | A-3<br>[ - ] |    |    |     |    |
|                      | Fブロック 5位 | A-5<br>[ - ] | A-3<br>[ - ] |              |    |    |     |    |

| ナイアガラリーグ<br>(予選ブロック6位) | Ⅲリーグ     |              |              | 勝点           | 得点 | 失点 | 得失差 | 順位 |
|------------------------|----------|--------------|--------------|--------------|----|----|-----|----|
|                        | Bブロック 6位 |              | B-2<br>[ - ] | B-6<br>[ - ] |    |    |     |    |
|                        | Dブロック 6位 | B-2<br>[ - ] |              | B-4<br>[ - ] |    |    |     |    |
|                        | Fブロック 6位 | B-6<br>[ - ] | B-4<br>[ - ] |              |    |    |     |    |
| Ⅳリーグ                   |          |              |              | 勝点           | 得点 | 失点 | 得失差 | 順位 |
|                        | Aブロック 6位 |              | B-1<br>[ - ] | B-5<br>[ - ] |    |    |     |    |
|                        | Cブロック 6位 | B-1<br>[ - ] |              | B-3<br>[ - ] |    |    |     |    |
|                        | Eブロック 6位 | B-5<br>[ - ] | B-3<br>[ - ] |              |    |    |     |    |

|         | 1 位 | 2 位 | 3 位 |
|---------|-----|-----|-----|
| I リーグ   |     |     |     |
| II リーグ  |     |     |     |
| III リーグ |     |     |     |
| IV リーグ  |     |     |     |

天地人リーグ 3位

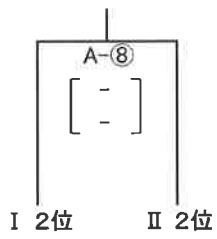

天地人リーグ 5位

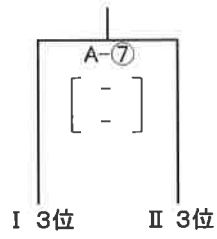

ナイアガラリーグ 3位

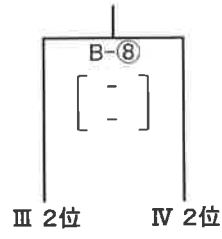

ナイアガラリーグ 5位

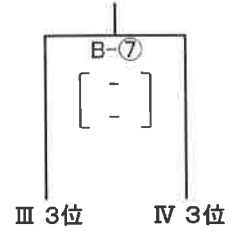

天地人賞

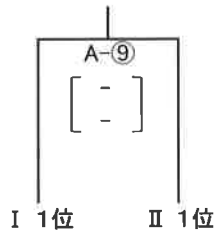

ナイアガラ賞

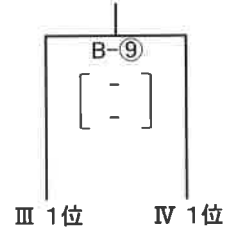

【ニュータウン運動公園 アクセスマップ】

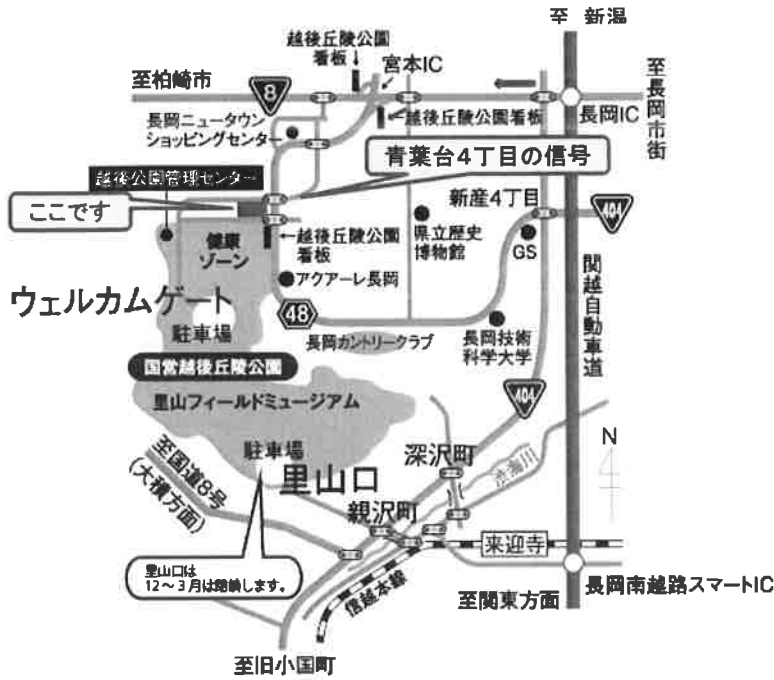

長岡ICの料金所を出て柏崎方面へ  
国道8号線(柏崎方面:登坂です)

そのまま直進で下りになり、  
左に緩やかにカーブになる手前に  
V字型の分岐があり、左方向へ

道なりに一つ目の信号(歩道橋のある信号)を  
通過

次の信号(青葉台4丁目)を右折し、左上が駐  
車場です

\* 丘陵公園側からは入れません。  
青葉台4丁目の信号から入ってください。

住所:長岡市陽光台5丁目3

↓地図です



ニュータウンサッカー場会場図

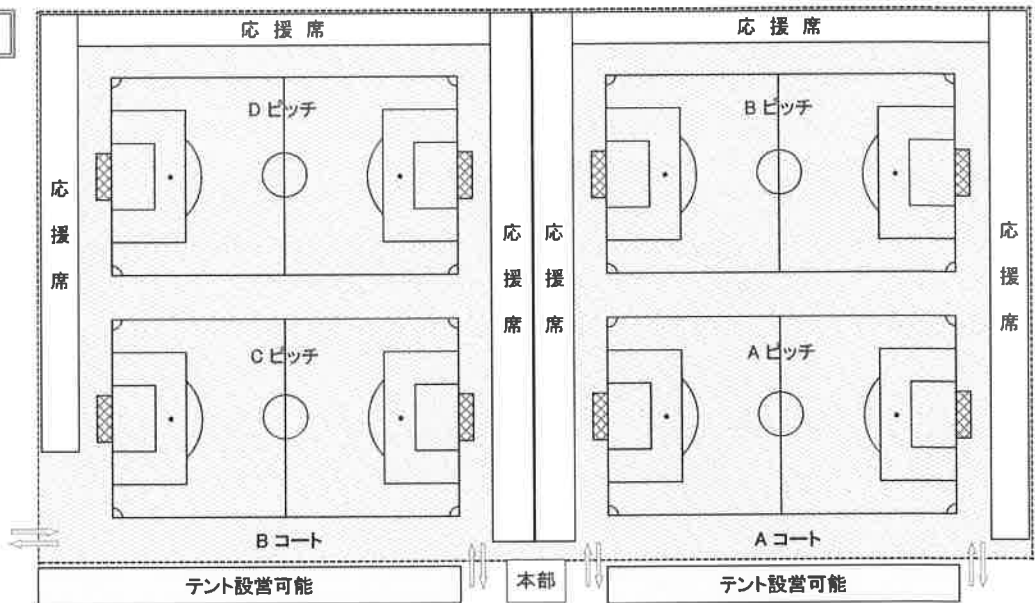

トイレは管理センター内

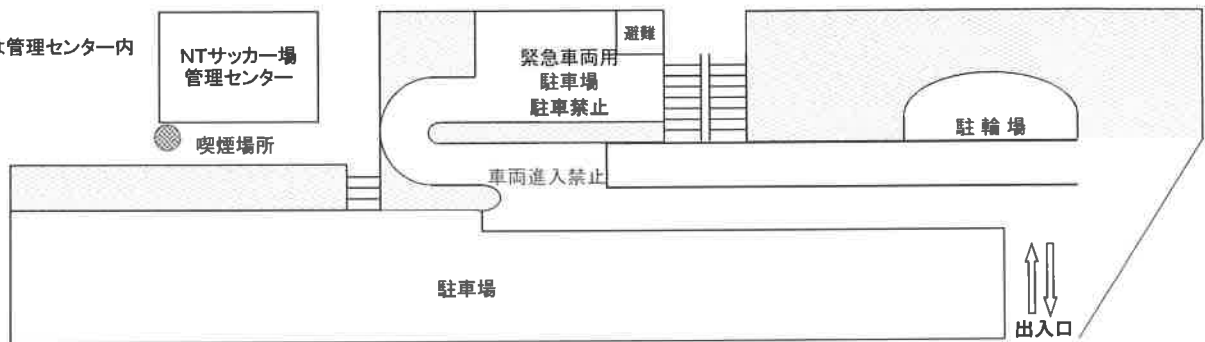



- 長岡IC降りて国道8号線を新潟・高崎方面へ
- 長岡大橋手前交差点を左折(蔵王橋・与板方面へ)
- 1.5km程度進むと左手に小学校あり



長岡IC

【上川西小学校 案内図】



- ・長岡IC降りて国道8号線を新潟・高崎方面へ
- ・途中、長生橋(長岡駅)方面へ右折
- ・長生橋横断後、4つ目の信号を右折
- ・0.5km程度進むと左手に小学校あり



長岡IC

【千手小学校 案内図】

2016/8/8

2016長岡サマーサッカー

試合開始時間を厳守でお願いします。  
 試合時間は対戦チームで調整して、次の開始時間が遅れないようにしてください。  
 入れ替わりの時間を短縮するため、ベンチ挨拶はなしとします。  
 審判は当該(一人審判)

8時開場  
 17時完全撤収  
 クラブハウス使用可

| Aコート(手前) |              | Aコート(奥)  |   | W-upおよびフリーゲーム |              |
|----------|--------------|----------|---|---------------|--------------|
| ① 8:30~  | FC.ACTIS U10 | ① 8:30~  | - | -             | -            |
| ② 9:20~  | bandai12U10  | ② 9:20~  | - | -             | -            |
| ③ 10:10~ | bandai12U10  | ③ 10:10~ | - | -             | -            |
| ④ 11:00~ | 長岡JYFCU11    | ④ 11:00~ | - | -             | -            |
| ⑤ 11:50~ | bandai12U10  | ⑤ 11:50~ | - | -             | -            |
| ⑥ 12:40~ | ジョガボローラ柏崎U10 | ⑥ 12:40~ | - | -             | -            |
| ⑦ 13:30~ | bandai12U10  | ⑦ 13:30~ | - | -             | -            |
| ⑧ 14:20~ | -            | ⑧ 14:20~ | - | -             | -            |
| ⑨ 15:10~ | bandai12U10  | ⑨ 15:10~ | - | -             | -            |
| ⑩ 16:00~ | bandai12U10  | ⑩ 16:00~ | - | -             | -            |
| Bコート(手前) |              | Bコート(奥)  |   |               |              |
| ① 8:30~  | トリプレッタathle  | ① 8:30~  | - | -             | -            |
| ② 9:20~  | トリプレッタathle  | ② 9:20~  | - | トリプレッタpanta   | グランセナ新潟U12   |
| ③ 10:10~ | FC.ACTIS U12 | ③ 10:10~ | - | トリプレッタpanta   | 長岡joias      |
| ④ 11:00~ | トリプレッタathle  | ④ 11:00~ | - | 長岡JYFCU12     | グランセナ新潟U12   |
| ⑤ 11:50~ | -            | ⑤ 11:50~ | - | トリプレッタpanta   | FC.ACTIS U12 |
| ⑥ 12:40~ | トリプレッタathle  | ⑥ 12:40~ | - | ジョガボローラ柏崎U12  | グランセナ新潟U12   |
| ⑦ 13:30~ | -            | ⑦ 13:30~ | - | トリプレッタpanta   | 長岡JYFCU11    |
| ⑧ 14:20~ | トリプレッタathle  | ⑧ 14:20~ | - | FC.ACTIS U12  | グランセナ新潟U12   |
| ⑨ 15:10~ | 長岡JYFCU12    | ⑨ 15:10~ | - | トリプレッタpanta   | グランセナ新潟U12   |
| ⑩ 16:00~ | トリプレッタathle  | ⑩ 16:00~ | - | トリプレッタpanta   | 長岡JYFCU12    |

2016/8/9

2016長岡サマーサッカー

試合開始時間を厳守をお願いします。  
 試合時間は対戦チームで調整して、次の開始時間が遅れないようにしてください。  
 入れ替わりの時間を短縮するため、ベンチ挨拶はなしとします。  
 審判は当該(一人審判)

8時開場  
 17時完全撤収  
 午前中クラブハウス使用不可

Aコート(手前)

Aコート(奥)

|          |              |   |              |          |              |   |              |
|----------|--------------|---|--------------|----------|--------------|---|--------------|
| ① 8:30~  | 長岡ビルボードFCU10 | - | ジョガボローラ柏崎U10 | ① 8:30~  | FC.ACTIS U12 | - | kF3U12       |
| ② 9:20~  | FC.ACTIS U10 | - | ジョガボローラ柏崎U10 | ② 9:20~  | ジョガボローラ柏崎U12 | - | フリーダム新潟FCU12 |
| ③ 10:10~ | 長岡ビルボードFCU10 | - | フリーダム新潟FCU10 | ③ 10:10~ | kF3U12       | - | 三島JFC        |
| ④ 11:00~ | FC.ACTIS U10 | - | ペレーニアB       | ④ 11:00~ | kF3U12       | - | ペレーニアA       |
| ⑤ 11:50~ | 長岡ビルボードFCU10 | - | FC.ACTIS U10 | ⑤ 11:50~ | グランセナ新潟U12   | - | 三島JFC        |
| ⑥ 12:40~ | ジョガボローラ柏崎U10 | - | フリーダム新潟FCU10 | ⑥ 12:40~ | kF3U12       | - | ペレーニアA       |
| ⑦ 13:30~ | ジョガボローラ柏崎U10 | - | ペレーニアB       | ⑦ 13:30~ | -            | - | -            |
| ⑧ 14:20~ | フリーダム新潟FCU10 | - | 長岡JYFC U10   | ⑧ 14:20~ | -            | - | -            |
| ⑨ 15:10~ | ジョガボローラ柏崎U10 | - | 長岡JYFC U10   | ⑨ 15:10~ | -            | - | -            |
| ⑩ 16:00~ | -            | - | -            | ⑩ 16:00~ | -            | - | -            |

Bコート(手前)

Bコート(奥)

|          |              |   |              |          |             |   |              |
|----------|--------------|---|--------------|----------|-------------|---|--------------|
| ① 8:30~  | 長岡ビルボードFCU12 | - | グランセナ新潟U12   | ① 8:30~  | トリプレッタpanta | - | 三島JFC        |
| ② 9:20~  | トリプレッタathle  | - | グランセナ新潟U12   | ② 9:20~  | -           | - | -            |
| ③ 10:10~ | 長岡ビルボードFCU12 | - | FC.ACTIS U12 | ③ 10:10~ | トリプレッタpanta | - | フリーダム新潟FCU12 |
| ④ 11:00~ | トリプレッタathle  | - | ジョガボローラ柏崎U12 | ④ 11:00~ | トリプレッタpanta | - | FC.ACTIS U12 |
| ⑤ 11:50~ | 長岡ビルボードFCU12 | - | フリーダム新潟FCU12 | ⑤ 11:50~ | トリプレッタpanta | - | フリーダム新潟FCU12 |
| ⑥ 12:40~ | トリプレッタathle  | - | ジョガボローラ柏崎U12 | ⑥ 12:40~ | トリプレッタpanta | - | ペレーニアA       |
| ⑦ 13:30~ | グランセナ新潟U12   | - | ジョガボローラ柏崎U12 | ⑦ 13:30~ | トリプレッタpanta | - | ペレーニアB       |
| ⑧ 14:20~ | トリプレッタathle  | - | kF3U12       | ⑧ 14:20~ | トリプレッタpanta | - | -            |
| ⑨ 15:10~ | ジョガボローラ柏崎U12 | - | kF3U12       | ⑨ 15:10~ | トリプレッタpanta | - | -            |
| ⑩ 16:00~ | トリプレッタathle  | - | ジョガボローラ柏崎U12 | ⑩ 16:00~ | -           | - | -            |

は7月20日変更箇所です。



